



## Etikettendrucker MACH4.

Made in Germany.

# Typenübersicht MACH4.

## B mit Abreißkante

Zum Abreißen sollten die Etiketten mindestens 30 mm aus dem Drucker herausstehen.

Druckprinzip	Thermotransfer / Thermodirekt		
	203	300	600
Druckauflösung dpi	203	300	600
Druckgeschwind. bis mm / s	200	200	100
Druckbreite bis mm	104	105,6	105,6



## P mit Abreißkante und Spendefunktion

Die Etikettenhöhe beim Spenden beträgt 20 – 200 mm.

Druckprinzip	Thermotransfer / Thermodirekt		
	203	300	600
Druckauflösung dpi	203	300	600
Druckgeschwind. bis mm / s	200	200	100
Druckbreite bis mm	104	105,6	105,6



## C mit Abreißkante und Schneidemesser

Etiketten oder Endlosmaterialien werden bereits ab einer Höhe von 12 mm geschnitten.

Druckprinzip	Thermotransfer / Thermodirekt		
	203	300	600
Druckauflösung dpi	203	300	600
Druckgeschwind. bis mm / s	200	200	100
Druckbreite bis mm	104	105,6	105,6



## Optionen:

### 24 Volt Akku-Betrieb

Für den Akku-Betrieb ist anstelle des Netzgerätes eine Steuerplatine mit 24 V-Anschluss eingebaut. Damit kann der Drucker mobil eingesetzt werden.

Die Druckgeschwindigkeit wird dabei auf 100 mm / sec. begrenzt. Die Akku-Leistung ist für mindestens einen Arbeitstag ausreichend.

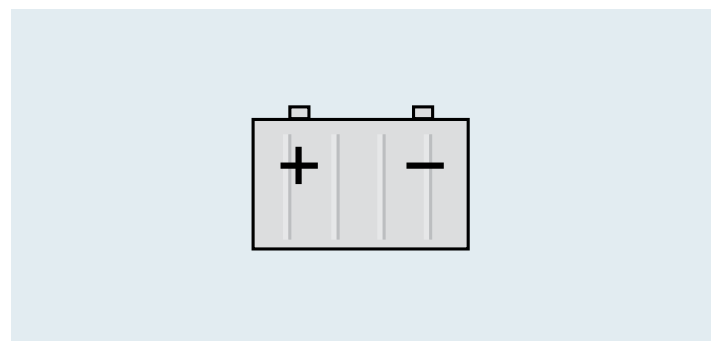

### RFID Schreib-Leseinheit

Die Etikettendrucker können zusätzlich mit einer RFID Schreib-Leseinheit für Transponder in Smart-Labels mit 13,56 MHz nach ISO 15693 ausgerüstet werden.



## Die wichtigsten Merkmale.

- › Zukunft „made by cab“: MACH4, der Etikettendrucker, der neue Maßstäbe setzt.
- › Er besitzt alle Funktionen eines hochwertigen Industriedruckers mit einem breiten Anwendungsbereich.
- › Etiketten und Folien werden einfach von vorne eingelegt. Die Druckmechanik und das Gehäuse sind aus hochwertigen Materialien gefertigt und perfekt in Form und Funktion aufeinander abgestimmt.
- › Einfache, komfortable Bedienung und hohe Zuverlässigkeit standen bei der Entwicklung an oberster Stelle. Beste Lesbarkeit bietet das große, grafische Display mit weißer Hintergrundbeleuchtung.
- › Das Navigatorpad mit der zusätzlichen Enter-Taste macht die Bedienung zum Kinderspiel. Dabei werden nur die bedienbaren Funktionen angezeigt.
- › Die zentrierte Etikettenführung erübrigt Justagen und vermeidet Faltenwurf am Transferband.
- › Auf dem High-Tech-Elektronikboard sind serienmäßig alle erforderlichen Schnittstellen integriert und für jeden Anschluss vorbereitet.



*Mit innovativer Technik für einen besseren Klimaschutz. Energiesparend – umweltbewusst*

# Technische Details.

- 1 Abdeckhaube mit großem Sichtfenster**  
Sie lässt sich weit öffnen. Ihr eingebauter Dämpfungsmechanismus sorgt für sanftes Schließen. Der Etikettenvorrat ist jederzeit einsehbar.
- 2 Rollenhalter**  
Die Etikettenrolle wird in den Rollenhalter eingelegt und dabei automatisch zentriert. Verschieden breite Materialien können in der Aufnahme gelagert werden.
- 3 Transferfolienhalter**  
Die Transferfolie wird auf den federnden Halter geschoben und mit dem Randsteller und der Positionsanzeige zentriert. Das Einlegen in die Druckmechanik ist einfach und komfortabel.
- 4 Druckmechanik**  
Sie wird per Knopfdruck weit geöffnet und bietet besten Zugriff.
- 5 Drucken mit 203, 300 oder 600 dpi**  
Mit wenigen Handgriffen können die Druckköpfe von 203 auf 300 dpi getauscht werden. Die Druckkopferkennung erfolgt automatisch.
- 6 Durchlichtsensor**  
Er ist für Etikettenanfang und Materialende mittig angeordnet. Bei mehrbahnigen Etiketten kann auf einen um 10 mm seitlich versetzten Sensor umgestellt werden.
- 7 Etikettenführung**  
Mit dem seitlichen Stellrad wird die Breiten-einstellung vorgenommen. Die Etiketten werden dabei mittig zentriert.
- 8 Reflexsensor**  
Etikettenanfang, Druckmarken sowie Loch-stanzungen werden mit dem verschiebbaren Reflexsensor erkannt.
- 9 Druckwalze**  
Zur Reinigung oder zum Wechseln ist die Druckwalze mit wenigen Handgriffen heraus-zunehmen.
- 10 Spendefunktion**  
Das Trägerband wird hinter dem Bedienfeld nach unten geführt. Über die Spende-kante wird das Etikett vom Trägerband abgeschält.

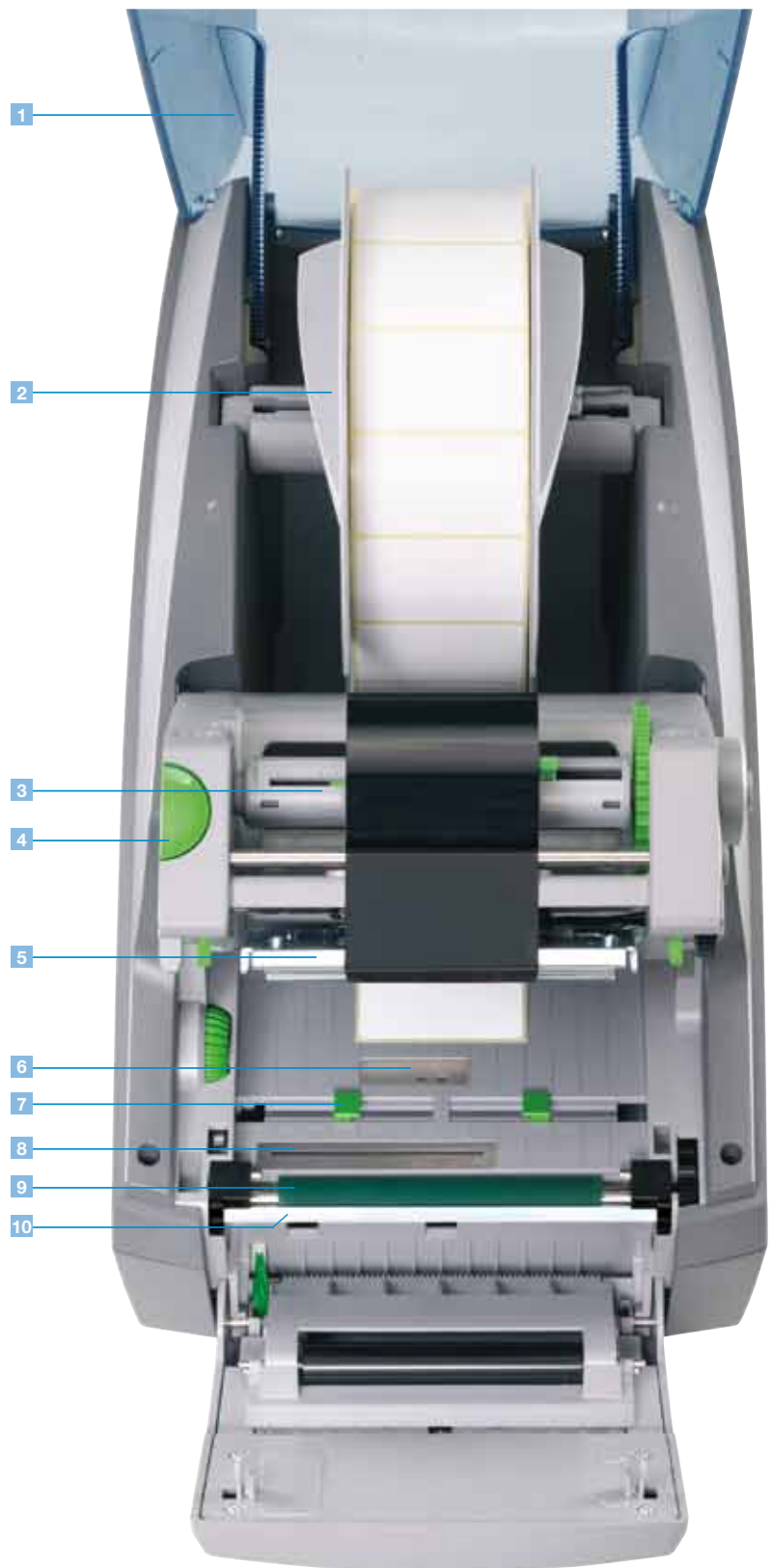



# Schnittstellen.



Druckerrückseite

- 1 RS232C-Schnittstelle.
- 2 USB 2.0 Slave-Schnittstelle.
- 3 Ethernet 10 / 100 Base T-Schnittstelle mit TCP / IP.
- 4 Steckplatz für Wireless LAN-Einsteckkarte.
- 5 Zwei USB-Master-Schnittstellen zum Anschluss für externes Bedienfeld, Tastatur, Scanner, USB-Stick oder Service Key.
- 6 Steckplatz für Speicherkarte CompactFlash Typ I.

## Optionen

-  › Schnittstelle Centronics bidirektional nach IEEE 1284. Schnittstelle RS422 / RS485 1.200 bis 230.400 Baud /8 Bit. Die Schnittstellen werden am PC angeschlossen. Die Verbindung zum Drucker erfolgt durch ein Mini USB-Anschlusskabel.
-  › Etikettenauswahl – I / O-Box. Bis zu 16 verschiedene Etiketten werden über eine SPS von einer Speicherkarte übernommen. Alternativ können 4 Ein- / Ausgänge über Basic Interpreter angesteuert werden.
-  › cab WLAN-Karte 802.11 b / g.

# Stand-alone-Betrieb.

## Drucken mit einem cab Drucker ohne PC.

Das Etikettenlayout wird mit einer Etikettensoftware oder durch Direktprogrammierung mit einem Texteditor am PC erstellt. Etikettenformate, Fonts, Schrift-, Text- und Grafikdaten, sowie Datenbankinhalte werden auf der CF-Speicherkarte, USB-Stick oder dem internen Datenspeicher IFFS abgelegt oder eingelesen.

Lediglich die variablen Daten werden über Tastatur oder Hostrechner an den Drucker übermittelt und ausgedruckt. Zusätzlich können die Daten von einem Barcode-Scanner oder einer Waage eingebunden werden.



## Zubehör für Stand-alone-Betrieb



**Speicherkarte**  
CompactFlash Typ I



**Kompakt-Tastatur**  
Anschluss: USB, Tastenanzahl: 86  
L x B mm: 282 x 132  
Cherry G84-4100

Die Gerätefunktion und die Einhaltung der CE-Normen wird nur mit dem von cab angebotenen oder empfohlenen Zubehör gewährleistet.

# Technische Daten.

■ Standard □ Option

Etikettendrucker		MACH4		
<b>Druckkopf</b>	Druckprinzip Thermotransfer	■	■	■
	Thermodirekt	■	■	-
	Druckauflösung dpi	203	300	600
	Druckgeschwindigkeit bis mm / s	200	200	100
	Druckbreite mm	104	105,6	105,6
<b>Material</b>	Etiketten- oder Endlosmaterial auf Rollen oder Leporello	Papier, Karton, Textil, Kunststoffe wie PET, PE, PP, PVC, PU, Acrylat, PI		
	Dicke mm / Gewicht g / m <sup>2</sup>	0,055 – 0,8 / 60 – 200		
	Breite Etiketten <sup>1)</sup> mm	6 – 116		
	Breite Trägerband oder Endlosmaterial mm	25 – 120 / ab 0,4 mm Materialdicke 5 – 120		
	Etikettenhöhe <sup>1)</sup> mm	5 – 4500		
	beim Spenden <sup>1)</sup> ab mm	20		
	Materialhöhe beim Schneiden <sup>1)</sup> ab mm	12		
	Vorratsrolle Außendurchmesser bis mm	205		
	Kerndurchmesser mm	38 – 100		
	Wicklung	außen oder innen		
<b>Transferfolie</b>	Farbseite	außen oder innen		
	Rollendurchmesser bis mm	72		
	Kerndurchmesser mm	25		
	Lauflänge variabel bis m	360		
	Breite <sup>2)</sup> bis mm	114		
<b>Maße Drucker</b>	Höhe x Tiefe x Breite mm	312 x 435 x 240		
	Gewicht kg	6		
<b>Etiketten-sensor</b>	Durchlichtsensor Position	für Etikettenrand oder Stanzmarken und Materialende mittig oder um 10 mm nach links versetzt		
	Reflexsensor von unten <sup>3)</sup> Position	für Etikettenrand, Stanz- oder Druckmarken von der Mitte 56 mm nach links oder 10 mm nach rechts einstellbar		
<b>Elektronik</b>	Prozessor High Speed 32 Bit ColdFire / Taktrate MHz	266		
	Arbeitsspeicher (RAM) MB	64		
	Druckerspeicher IFFS MB Flash	8		
	Steckplatz CompactFlash-Karte Typ I	■		
	Steckplatz für Wireless LAN-Einsteckkarte	■		
	Batteriepuffer für	Echtzeituhr mit Ausdruck Uhrzeit und Datum Datenspeicherung bei Netzabschaltung		
	Warnsignal	Akustischer Signalgeber bei Fehler		
<b>Schnittstellen</b>	Centronics bidirektional nach IEEE 1284	□		
	RS232 C 1.200 bis 230.400 Baud / 8 Bit	■		
	USB 2.0 High Speed Slave für PC-Anschluss	■		
	Ethernet 10 / 100 Base T, LPD, RawIP-Printing, ftp-Printing, DHCP, HTTP, FTP, SMTP, SNMP, TIME, Zeroconf, mDNS, SOAP	■		
	RS422, RS485 1.200 bis 230.400 Baud / 8 Bit	□		
	WLAN Karte 802.11b/g WEP / WPA PSK (TKIP)	□		
	2 x USB Master für	externes Bedienfeld, Tastatur, Scanner, Service Key, USB-Stick		
<b>Betriebsdaten</b>		<b>100 – 240 V</b>	<b>24 VDC</b>	
	Spannung	~ 50 / 60 Hz, PFC		
	Leistungsaufnahme	max. 300 W		max. 250 W
	Betriebstemperatur	10 – 35°C		
	Luftfeuchtigkeit	30 – 85% nicht kondensierend		30 – 85% nicht kondensierend
	Zulassungen	CE, FCC class A, CB, CCC, UL		
	CE, weitere auf Anfrage			

<sup>1)</sup> Bei kleinen Etiketten, dünnen Materialien oder starkem Kleber kann es Einschränkungen geben. Kritische Anwendungen sollten vorab getestet werden.

<sup>2)</sup> Um einen eventuellen Faltenwurf zu vermeiden sollte die Transferfolie etwa der Breite der Etiketten entsprechen.

<sup>3)</sup> Reflexsensor mit RFID nicht verfügbar.



Mit innovativer Technik für einen besseren Klimaschutz. Energiesparend – umweltbewusst

Etikettendrucker		MACH4	
<b>Bedienfeld</b>	Tasten / LED-Anzeigen	Pause, Feed, Cancel, Menü, Enter, 4 x Cursor	
	LCD-Grafikanzeige	Breite 60, Höhe 40 mm, Text 4 Zeilen, ca. 20 Stellen je Zeile	
<b>Einstellungen</b>		Uhrzeit, Datum, Digital- oder Analoguhr 25 Spracheinstellungen Geräteeinstellungen, Druckparameter, Schnittstellen, Sicherheit	
<b>Überwachungen</b>	Druckstopp bei:	Transferfolienende Etikettenende Druckkopf offen	
	Anzeigen im Display	Datenempfang WLAN Feldstärke Ethernet Status Benutzer Speicher Temperatur Druckkopf Speicherkartenzugriff	Uhr Kalenderblatt abc Debug Eingangspuffer Folienvorrat
<b>Testeinrichtungen</b>	Systemdiagnose	beim Einschalten inkl. Druckkopfprüfung	
	Kurzstatusanzeige, Statusausdruck	Schriftenliste, Geräteliste, WLAN Status, Etikettenprofil, Testgitter, Monitormodus, PPP Status	
	Statusmeldungen	Ausdruck zur Geräteeinstellung wie z.B. Drucklängen-, Betriebsstundenzähler. Abfrage Gerätestatus per Softwarebefehl. Anzeige im Display wie z. B. Netzwerkfehler – kein Link, Barcodefehler etc.	
<b>Schriften</b>	Schriftarten	5 Bitmap-Fonts inkl. OCR-A, OCR-B und 3 Vektor-Fonts Swiss 721, Swiss 721 Bold und Monospace 821 intern vorhanden, ladbare TrueType-Fonts. Optional chinesisch (simplified Chinese) Optional Thai	
	Zeichensätze	Windows 1250 bis 1257, DOS 437, 737, 775, 850, 852, 857, 862, 864, 866, 869, EBC DIC 500, ISO 8859-1 bis -10 und -13 bis -16, WinOEM 720, UTF-8, Macintosh Roman, DEC MCS, K018-R. Es werden alle west- und osteuropäischen, lateinischen, kyrillischen, griechischen, hebräischen und arabischen Zeichen unterstützt. Optional Thai und Chinesisch.	
	Bitmap-Fonts	Größe in Breite und Höhe 1 – 3 mm Vergrößerungsfaktor 2 – 10 Ausrichtung 0°, 90°, 180°, 270°	
	Vektor- / TrueType-Fonts	Größe in Breite und Höhe 0,9 – 128 mm Vergrößerungsfaktor stufenlos, Ausrichtung 360° in Schritten von 1°	
	Schriftschnitte	Fett, kursiv, unterstrichen, outline, invers, abhängig von den Schriftarten	
	Zeichenabstand	Variabel	
<b>Grafiken</b>	Grafikelemente	Linie, Pfeil, Rechteck, Kreis, Ellipse, gefüllt und gefüllt mit Verlauf	
	Grafikformate	PCX, IMG, BMP, TIF, MAC, GIF, PNG	
<b>Barcodes</b>	Lineare Barcodes	Code 39, Code 93 Code 39 Full ASCII Code 128 A, B, C EAN 8, 13 EAN / UCC 128 EAN / UPC Appendix 2 EAN / UPC Appendix 5 FIM HIBC	Interleaved 2 / 5 Ident- u. Leitcode der Deutschen Post AG Codabar JAN 8, 13 MSI Plessey Postnet RSS 14 UPC A, E, E0
	2D-Codes	Aztec, Codablock F, Data Matrix, PDF 417, Micro PDF 417, UPS Maxicode, QR-Code, RSS 14 truncated, limited, stacked und stacked omnidirectional, EAN-Datamatrix, GS1 Data Bar Alle Codes sind in Höhe, Modulbreite und Ratio variabel. Ausrichtung 0°, 90°, 180°, 270°. Wahlweise Prüfziffer, Klarschriftausdruck und Start / Stop-Code abhängig vom Codetyp.	
<b>Software</b>	Ansteuerung	J-Script Direktprogrammierung abc-Basic Compiler Database Connector	■ ■ □
	Überwachung / Administration	Druckerüberwachung Network Manager	■ □
	Etikettensoftware	cablabel R2+ Codesoft, NiceLabel, Easylabell Bartender, Label Matrix, Labelview	■ ○□ ○
	Windowstreiber zertifiziert	32 / 64 bit für Windows 2000 Server 2003 Windows XP Server 2008 Windows Vista Server 2008 R2 Windows 7	■
	Mac-Treiber	OS X Druckertreiber ab Version 10.4	■
	Linux-Treiber	Getestet mit Suse 9.0, CUPS basierend	■
Stand-alone Betrieb		■	

Aktuelle Daten finden Sie auf der Internetseite [www.cab.de](http://www.cab.de)

# Zubehör.

## Externer Aufwickler ER4



1 Rollendurchmesser mm: max. 210  
2 Betriebsspannung: 100 – 240 V~  
3 Kerndurchmesser mm: 40 / 76

## Rollenhalter



Zum schnellen Wechsel können weitere Etiketten und Transferfolien in zusätzlichen Haltern bereitgestellt werden.

## Transferfolienhalter



## Wechselakku 24 VDC / 7,2 A



Betriebsspannung: 24 VDC / 7,2 Ah  
L x B x H mm: 380 x 185 x 90  
Gewicht: 5,5 kg

## Ladegerät 24 V



Betriebsspannung: 100 – 240 V~  
Ladestrom: max. 2 A  
Ladezeit: 6 – 8 h bei kompletter Entladung

## Anschlusskabel

## Anschlussstecker



Länge: 1,5 m  
Weitere Längen  
auf Anfrage

Für eigene  
Kabelanfertigung  
Powercon  
NAC3FCA

## Speicherkarte



CompactFlash Typ I  
Speichern von Etikettenformaten, Fonts,  
Texten, Grafiken. Im Drucker oder am  
PC les- und beschreibbar.

## Kompakt-Tastatur



Anschluss: USB  
Tastenzahl: 86  
L x B mm: 282 x 132  
Cherry Classic Line G84-4100

*Die Gerätefunktion und die Einhaltung der  
CE-Normen wird nur mit dem von cab angebotenen  
oder empfohlenen Zubehör gewährleistet.*

# Softwaretools.

## Direktprogrammierung mit J-Script

Die leicht verständliche Druckersprache ist einfach programmier- bzw. in Ihr System integrierbar. Verknüpfung variabler Daten mit Host-anwendungen. Etikettendesign, Grafikdaten und Schriftarten werden auf der CompactFlash-Karte abgespeichert. Der Hostrechner sendet dann nur die variablen bzw. geänderten Daten zum Gerät.

## Integration in SAP R / 3\*

Gemeinsam mit SAP hat cab die sogenannte „Replacemethode“ entwickelt, um cab Drucker auf einfache Art und Weise mit SAPScript aus SAP R / 3 anzusteuern. Als Silver Level-Partner im SAP Printer Vendor Program hat cab Zugriff auf SAP Entwicklungsumgebungen zur optimalen Druckerunterstützung in SAP Umgebungen.

\* SAP und R / 3 sind eingetragene Warenzeichen der SAP AG.

## abc – Basic Compiler

Als integraler Firmware-Bestandteil ermöglicht dieser dem Drucker, durch einfache BASIC-Programmierung Daten zu verarbeiten, bevor sie an die Druckaufbereitung übermittelt werden. Fremde Druckersprachen können so ersetzt oder Daten aus anderen Systemen wie z. B. einer Waage oder SPS übernommen und die Informationen in unterschiedlichen Etikettenformaten gedruckt werden.

Anwendungsbeispiel:

Waagenanschluss



## Database Connector

Im Stand-alone-Modus mit zusätzlichem Netzwerkanschluss ermöglicht der Database Connector es, Daten aus einer zentralen SQL-fähigen Datenbank direkt abzufragen und als Etikett zu drucken. Gleichzeitig können Daten während eines Druckvorgangs in die Datenbank zurückgeschrieben und verändert werden.

## Druckerüberwachung im Intra- und Internet

Der integrierte HTTP- und FTP-Server ermöglicht über Standardprogramme wie Webbrowser und FTP-Clients die Druckerüberwachung und -konfiguration, das Firmware-Update und die Speicherkartenverwaltung. Per SNMP- und SMTP-Client werden Status-, Warn- und Fehlermeldungen an Administratoren oder Benutzer als E-Mail oder SNMP-Datagramm gesendet. Synchronisation von Uhrzeit und Datum mit einem Timeserver.

## Administration Network Manager

Mit ihm verwaltet der Anwender eine größere Anzahl von Druckern gleichzeitig im Netzwerk. Er unterstützt Überwachung, Konfiguration, Firmware-Updates, Speicherkartenverwaltung, Dateisynchronisation und die PIN-Verwaltung zentral von einem Ort aus.

```
J
H 100
O R
S I1;0,0,68,70,100
T 10, 10,0,5,pt20;sample
B 10,20,0,EAN-13,SC2,401234512345
G 8,3,5,0;R:30,9,0,3;0:3
A 1
```

**Job Start**  
**Geschwindigkeit (100 mm / Sek.)**  
**Orientierung gedreht um 180°**  
**Größe Etikett (100x68 mm. Lücke 2 mm)**  
**Textobjekt/Schriftart: Swiss bold, 20 pt**  
**Barcode EAN 13; Größe SC 2**  
**Grafik, Rechteck 30 x 9 mm,**  
**Linienstärke 0,3 mm**  
**Anzahl Etiketten (in diesem Beispiel 1)**

## SAP® Printer Vendor Program

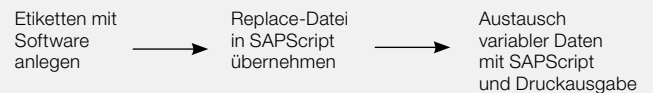

Upload-Methode SAP R / 3 note no. 137431

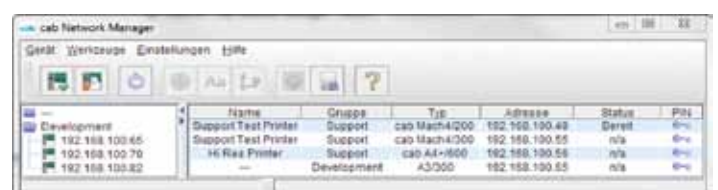
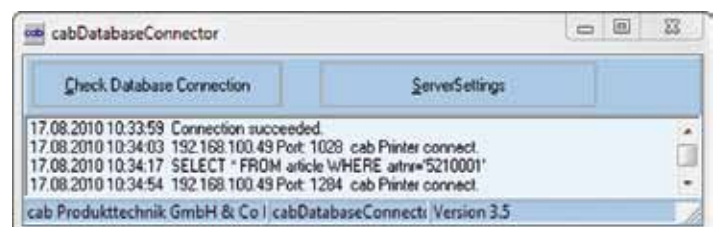
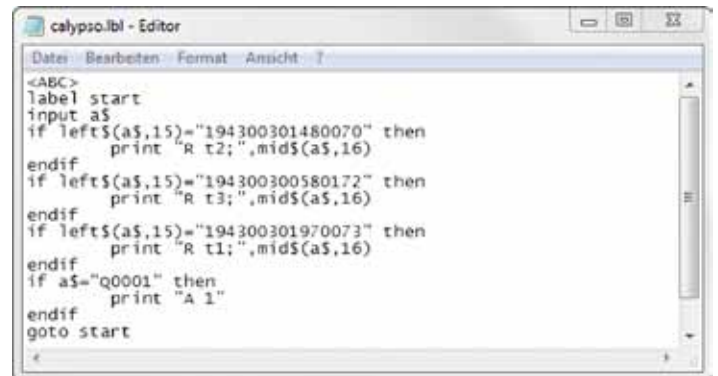

# Drucker-Treiber.



## WHQL-zertifizierte Windows-Druckertreiber für

Windows 2000      Windows Server 2003      Windows 7  
 Windows XP      Windows Server 2008  
 Windows Vista      Windows Server 2008 R2

Unsere Treiber sind offiziell von Microsoft zertifiziert und signiert. Sie garantieren höchste Stabilität auf Ihrem Windows Betriebssystem. Mit den Programmen Word, Excel, Access, Corel Draw etc. ist das Erstellen und Drucken von Etiketten möglich.



## Apple-Mac OS X®-Treiber

Alternativ dazu bieten wir einen CUPS basierenden Druckertreiber für Programme unter Mac OS X an.



## Linux-Treiber

Alternativ dazu bieten wir einen CUPS basierenden Druckertreiber für Programme unter Linux an.

*Microsoft® ist ein eingetragenes Warenzeichen der Microsoft Corporation.  
 Mac OS® ist ein eingetragenes Warenzeichen der Apple Computer, Inc.*

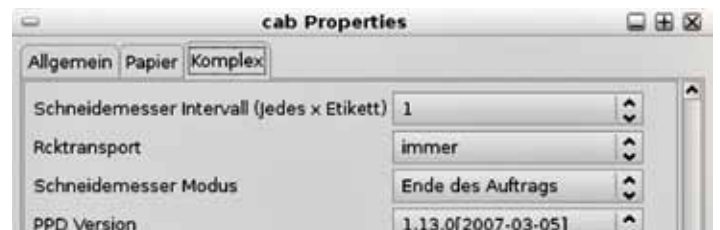
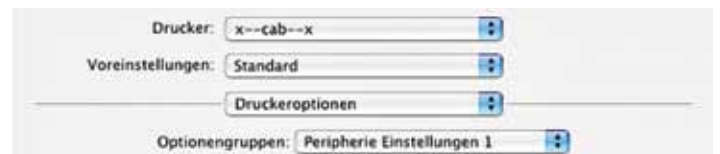

# Etikettensoftware.

## cablabel R2+

**Umfangreiche und kostenlose Etikettensoftware speziell für cab Drucker und Spendesysteme.**

Die optimale Gestaltung eines Etiketts wird erst durch die freie Eingabe von Schriftfonts, Barcode und Grafiken in Höhe, Breite und Druckrichtung möglich.

cab Geräte bieten dafür, neben den von MS Windows verfügbaren ladbaren TrueType-Fonts, eine Vielzahl von internen Bitmap- und Vektorfonts. Durch die Unterstützung der verbreitetsten Codepages sind länderspezifische Sonderzeichen druckbar.

Leistungsfähige Funktionen ermöglichen es, auch komplexe Etiketten innerhalb weniger Minuten zu erstellen und auszudrucken. cablabel R2+ unterstützt spezielle Funktionen der cab Drucker wie Echtzeituhr, Druckerzähler, Stand-alone-Betrieb (Bedienung ohne Anschluss an Rechner oder PC), kreisrunde Schriften oder die Ausgabe des Druckerdatenstroms in eine Datei. Durch die MDI-Technologie können mehrere Etiketten gleichzeitig geöffnet und Objekte von einem in andere Etiketten verschoben werden.

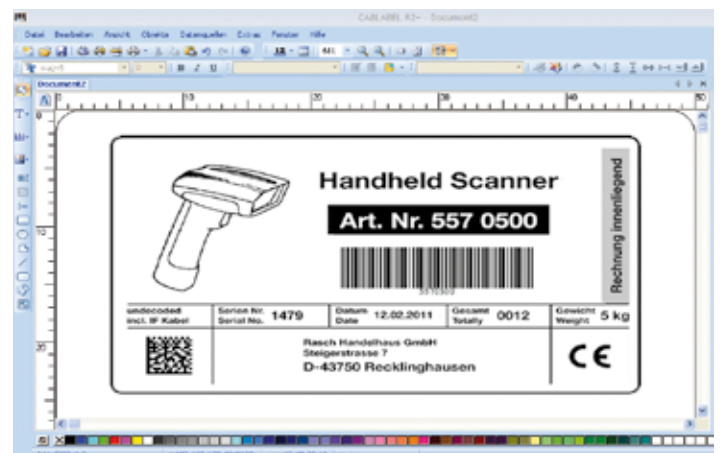

cablabel R2+ ist in 24 Sprachen für folgende Betriebssysteme verfügbar:

Windows XP      Windows Server 2003\*









Windows Vista      Windows Server 2008\*















Windows 7      \* Terminalserver / Citrix werden nicht unterstützt.

## Weitere Etikettensoftware

Höchstmögliche Variabilität – auch andere marktübliche Etikettensoftware wie Codesoft, NiceLabel, Easylabel, Bartender, Label Matrix oder Labelview unterstützen cab Etikettendrucker und Etikettiersysteme. Weitere Informationen finden Sie auf unserer Homepage.

# Lieferprogramm Zubehör.

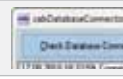
	Art.-Nr.	Geräte	dpi
	<b>5541082</b> <b>5541083</b> <b>5541086</b>	mit Abreißkante Etikettendrucker MACH4 / 200B Etikettendrucker MACH4 / 300B Etikettendrucker MACH4 / 600B	
	<b>5541092</b> <b>5541093</b> <b>5541096</b>	mit Abreißkante und Spendefunktion Etikettendrucker MACH4 / 200P Etikettendrucker MACH4 / 300P Etikettendrucker MACH4 / 600P	
	<b>5541102</b> <b>5541103</b> <b>5541106</b>	mit Schneidemesser Etikettendrucker MACH4 / 200C Etikettendrucker MACH4 / 300C Etikettendrucker MACH4 / 600C	
	<b>554xxxx.600</b>	Etikettendrucker MACH4 / <b>xxxx</b> -24V	
	<b>5541xxx.102</b>	Etikettendrucker MACH4 / <b>xxxx</b> mit RFID Schreib-Leseinheit 13,56 MHz	
<b>Lieferumfang</b>			
		Etikettendrucker, Netzkabel Typ E+F, Länge 1,8 m Anschlusskabel USB, Länge 1,8 m Bedienungsanleitung de / en	
<b>DVD:</b>		Kurzanleitung Quick Start in 17 Sprachen, Bedienungsanleitung de / en / fr, Konfigurationsanleitung de / en / fr, Serviceanleitung de / en, Ersatzteilliste de / en, Programmierhandbuch en, Windowsdruckertreiber 32 / 64 bit in 19 Sprachen für Windows 2000 Server 2003 Windows XP Server 2008 Windows Vista Server 2008 R2 Windows 7 Etikettensoftware cablabel R2+ in 24 Sprachen, Database Connector en, Mac OS X Treiber de / en / fr, Linux Treiber de / en / fr	
	<b>Art.-Nr.</b>	<b>Verschleißteile</b>	
	<b>5541074.001</b> <b>5541073.001</b> <b>5541077.001</b>	Druckkopf 4 / 203 Druckkopf 4 / 300 Druckkopf 4 / 600	
	<b>5540896.001</b>	Druckwalze DR4	
	<b>Art.-Nr.</b>	<b>Zubehör</b>	
	<b>5540750</b>	Externer Außenwickler ER4 / 210	
	<b>5540867.001</b>	Rollenhalter	

	Art.-Nr.	Zubehör
	<b>5540866.001</b>	Transferfolienhalter
	<b>5541219</b>	Wechselakku 24 VDC / 7,2 A
	<b>5541221</b>	Ladegerät 24 V
	<b>5541222</b>	Anschlusskabel 24 V Länge 1,5 m
	<b>5917904</b>	Anschlussstecker
	<b>5901630</b>	Kompakt-Tastatur USB deutsche Version
	<b>5561043</b>	Speicherkarte CompactFlash Typ I
	<b>Art.-Nr.</b>	<b>Schnittstellen</b>
	<b>5954200</b> <b>5954201</b>	Centronics Schnittstelle RS422 / RS485 Schnittstelle
	<b>5954191</b>	Etikettenauswahl - I / O-Box
	<b>5561041</b>	WLAN-Karte 802.11 b / g
	<b>Art.-Nr.</b>	<b>Anschlusskabel</b>
	<b>5550818</b>	Anschlusskabel RS232 C 9 / 9-polig, Länge 3 m
	<b>5918008</b>	Patchkabel KAT 5e, 3 m grau
	<b>Art.-Nr.</b>	<b>Software</b>
	<b>DL 40100</b>	Database Connector Lizenz
	<b>5580215</b>	Administration Network Manager
	im Lieferumfang	Etikettensoftware cablabel R2+
	auf Anfrage	Codesoft, NiceLabel, Easylab
	<b>9008486</b>	Programmierhandbuch englisch, als gedrucktes Exemplar

# Das cab-Lieferprogramm.

Etikettendrucker EOS 1/4



Etikettendrucker MACH4



Etikettendrucker A+ Serie



Etikettendrucker XD4



Etikettendrucker XC-Serie



Etikettiersystem Hermes+



Druckmodul PX-Serie



Laserkennzeichnung  
FL-Serie



Laserschutzgehäuse



Etikettensoftware



Etikettenspender VS120



Etiketten / Transferfolien



[www.cab.de](http://www.cab.de)

## Deutschland

cab Produkttechnik  
GmbH & Co KG  
Postfach 1904  
76007 Karlsruhe  
Wilhelm-Schickard-Str. 14  
76131 Karlsruhe  
Telefon +49 721 6626-0  
Telefax +49 721 6626-249  
[www.cab.de](http://www.cab.de)  
[info@cab.de](mailto:info@cab.de)

Weitere cab Auslandspartner  
auf Anfrage.

## Frankreich

cab technologies s.a.r.l.  
67350 Niedermodern  
Téléphone +33 388 722 501  
[www.cab.de/fr](http://www.cab.de/fr)  
[info.fr@cab.de](mailto:info.fr@cab.de)

## Spanien

cab España S.L.  
08304 Mataró (Barcelona)  
Teléfono +34 937 414 605  
[www.cab.de/es](http://www.cab.de/es)  
[info.es@cab.de](mailto:info.es@cab.de)

## USA

cab Technology Inc.  
Tyngsboro MA, 01879  
Phone +1 978 649 0293  
[www.cab.de/us](http://www.cab.de/us)  
[info.us@cab.de](mailto:info.us@cab.de)

## Südafrika

cab Technology (Pty.) Ltd.  
2125 Randburg  
Phone +27 11-886-3580  
[www.cab.de/za](http://www.cab.de/za)  
[info.za@cab.de](mailto:info.za@cab.de)

## Asien 亚洲

cab Technology Co, Ltd.  
**希爱比科技股份有限公司**  
Junghe, Taipei, Taiwan  
Phone +886 2 8227 3966  
[www.cab.de/tw](http://www.cab.de/tw)  
[info.asia@cab.de](mailto:info.asia@cab.de)

## China 中国

cab (Shanghai) Trading Co., Ltd  
**铠博(上海)贸易有限公司**  
Phone +86 21 6236-3161  
[www.cab.de/cn](http://www.cab.de/cn)  
[info.cn@cab.de](mailto:info.cn@cab.de)

Diese Dokumentation sowie Übersetzungen hiervon sind Eigentum der cab Produkttechnik GmbH & Co KG.

Das Reproduzieren, Verarbeiten, Vervielfältigen im Ganzen oder in Teilen erfordert unsere vorherige schriftliche Zustimmung. © Copyright bei cab/9008457.

Die Angaben über Lieferumfang, Aussehen und technische Daten der Geräte entsprechen den zum Zeitpunkt der Drucklegung vorhandenen Kenntnissen. Änderungen sind vorbehalten.